

Forsthaus Holz oder Alu mit „Thermo-Zeltdach“

Preise ab 2023 inkl. MwSt.

Länge cm	Pultdach		Giebeldach		Vordach Giebelzelt	Erker für Giebelzelt (Holz) Tiefe 120 cm	
	Tiefe 246 cm	Tiefe 306 cm	Tiefe 246 cm	Tiefe 306 cm	200 cm	Länge	Aufpreis
306	8.243 €	8.751 €	8.879 €	9.388 €	1.100 €	-	-
366	8.497 €	9.006 €	9.134 €	9.643 €	1.200 €	-	-
426	8.751 €	9.261 €	9.388 €	9.897 €	1.300 €	-	-
486	9.006 €	9.515 €	9.643 €	10.152 €	1.400 €	243 cm	4.496 €
546	9.261 €	9.770 €	9.897 €	10.406 €	1.500 €	273 cm	4.739 €
606	9.643 €	10.152 €	10.279 €	10.788 €	1.600 €	303 cm	4.982 €
666	10.025 €	10.534 €	10.661 €	11.170 €	1.700 €	333 cm	5.224 €
726	10.406 €	10.915 €	11.043 €	11.552 €	1.800 €	363 cm	5.468 €
786	10.788 €	11.297 €	11.425 €	11.934 €	1.900 €	393 cm	5.711 €
846	11.170 €	11.679 €	11.806 €	12.316 €	2.000 €	423 cm	5.953 €
906	11.552 €	12.061 €	12.189 €	12.697 €	2.100 €	453 cm	6.197 €

Veranda, links oder rechts – für Pult- und Giebeldach möglich:

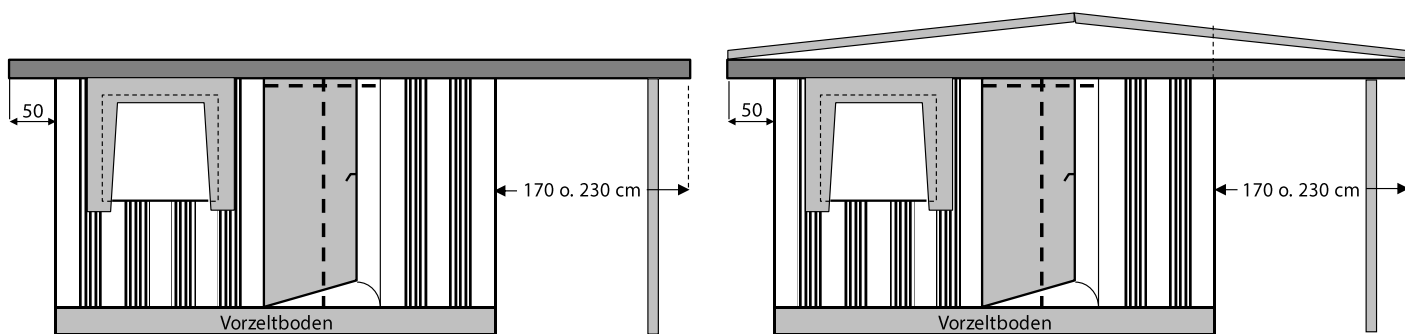

Verandadach	Tiefe 246 cm	Tiefe 306 cm
Länge 170 cm	908 €	1.255 €
Länge 230 cm	1.306 €	1.670 €

Grundriss Erkerzelt

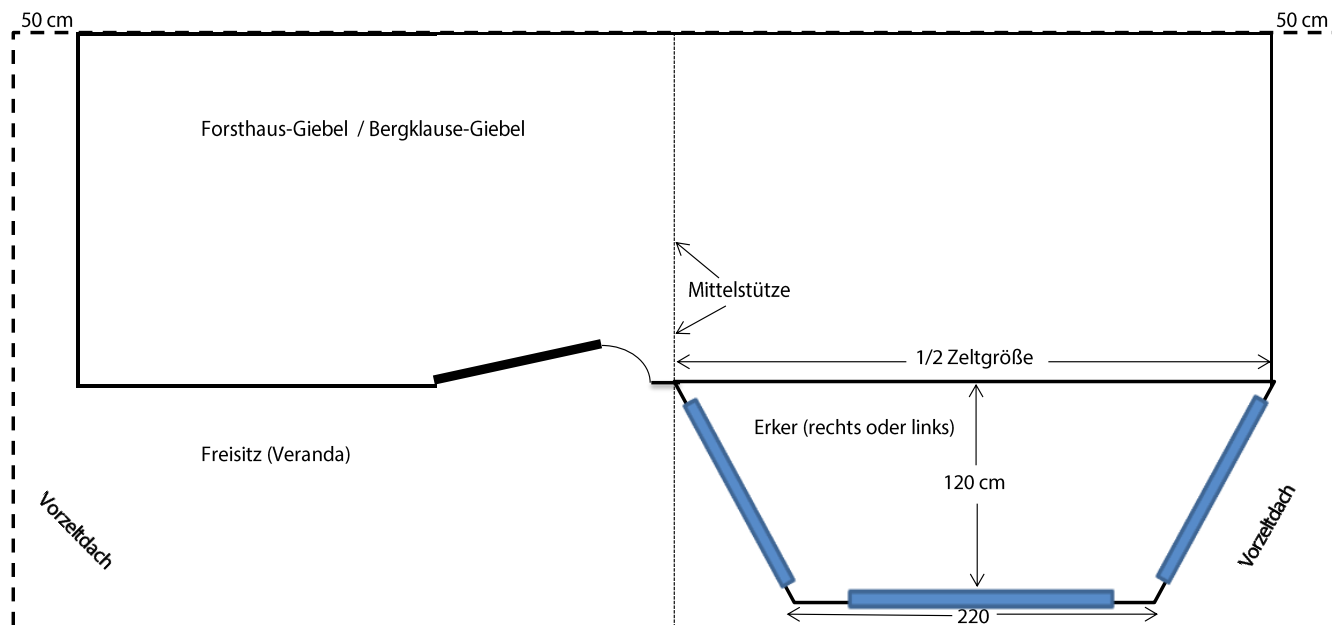

Forsthaus Holz oder Alu mit „Thermo-Zeltdach“

Preise ab 2023 inkl. MwSt.

Anfrage **Bestellung**

Kom.	Name	
Kom. Tel.	Straße	Tel.
Kom. Handy	PLZ, Ort	Mail
Campingplatz	Parzellennummer	<input type="checkbox"/> Montage <input type="checkbox"/> Spedition <input type="checkbox"/> Abholung
PLZ, Ort	Termin	

Wohnwagentyp	Wandfarbe	
Modelljahr	Dachfarbe thermograu	Faulstreifen/Blenden

		Einzelpreis	Anzahl	Grundpreis
Vorzeltgröße	<input type="checkbox"/> Pultdach <input type="checkbox"/> Giebeldach		1	
Vorzeltgestänge (bitte ankreuzen)	<input type="checkbox"/> Holz 86 x 68 <input type="checkbox"/> Alu 45 x 45			
Seitliches Verandadach, Größe	<input type="checkbox"/> links <input type="checkbox"/> rechts			
Vordach 200 cm tief	Aufpreis			
Douglasie-Holzfußboden (für Veranda/Vordach)	m ²	101,00 €		
Erker (Giebelzelt, Holz), Größe	<input type="checkbox"/> links <input type="checkbox"/> rechts			
„Thermo-Zeltwände“, grau	vom Grundpreis	13 % Aufpreis		
Vorzeltboden normal	m ²	61,00 €		
Vorzeltboden isoliert	m ²	94,00 €		
„Begehbare Dach“ inkl. Deckenauskleidung mit Nut- /Federbretter	je m ² Dach	67,00 €		
<input type="checkbox"/> weiß <input type="checkbox"/> beige <input type="checkbox"/> Rigips (ohne Verputz) – für Holzgestänge				
Aufpreis zum Öffnen eines Folienfensters	Stück	106,00 €		
Folienfenster in der Rückwand	Stück	161,00 €		
Folienfenster in der Rückwand zum Öffnen	Stück	232,00 €		
Bodentiefe weiße Kunststofffenster	180 x 192,5 cm Stück	1.155,00 €		
Bodentiefe weiße Kunststofffenster	160 x 192,5 cm Stück	1.045,00 €		
Isolierverglaste weiße Kunststofffenster	160 x 100 cm Stück	508,00 €		
Isolierverglaste weiße Kunststofffenster	130 x 100 cm Stück	454,00 €		
Isolierverglaste weiße Kunststofffenster	100 x 100 cm Stück	321,00 €		
Isolierverglaste weiße Kunststofffenster	100 x 50 cm Stück	277,00 €		
Fensterblende zum Ab- und Aufrollen mit Applikation	je Fenster	106,00 €		
Fliegengaze mit Rahmen	je Fensterflügel	50,00 €		
Außen-Rolläden mit integriertem Insektenschutz-Rollo	m ²	292,00 €		
Holztür, 85 cm breit inklusive Reißverschlusstür	Stück	407,00 €		
Kömmerling-Kunststofftür, 100 cm breit	Stück	774,00 €		
Andrückstangen für seitliche Verbindung zum Wohnwagen	je Paar	260,00 €		
Serviceklappe Rückwand, mit Reißverschlüssen	Stück	160,00 €		
Balken- / Alurahmen Rückwandfenster und/oder Serviceklappe mit Schaumstoffabdichtung (Ausschnitte vor Ort)	Stück	119,00 €		
Zwischensumme				
Vorzeltmontage DE, BE, LU, NL	von Zwischensumme	12 % Aufpreis		
Vorzeltmontage AT, CH	von Zwischensumme	15 % Aufpreis		
Frachtkostenanteil DE, BE, LU, NL, AT, CH (entfällt bei Montage)	von Zwischensumme	8 % Aufpreis		
Ausfuhr Nicht-EU-Staaten	Aufpreis	160,00 €		
Evtl. Fahrkosten sind vom Kunden vor Ort zurück zu erstatten				
Summe				

Datum, Unterschrift: _____

Skizzieren Sie Ihr Wunschzelt mit Pultdach

Rückwand von innen

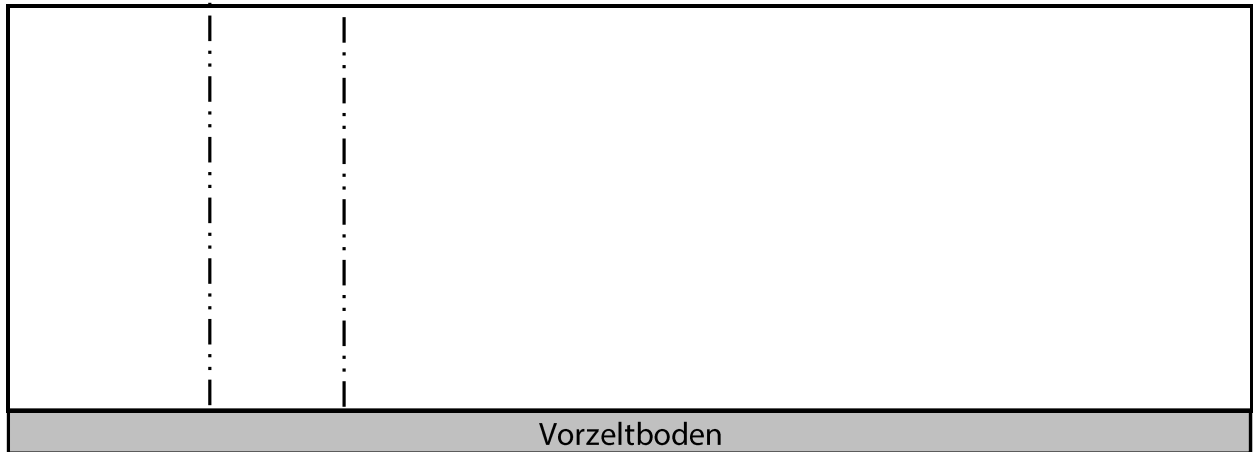

Die Rückwand kann, wenn man den Wohnwagen nicht mehr abzieht, auch vor Ort ausgeschnitten werden.
Keine Maße von Türe, Fenster und/oder Serviceklappe erforderlich.

Seitenwand links

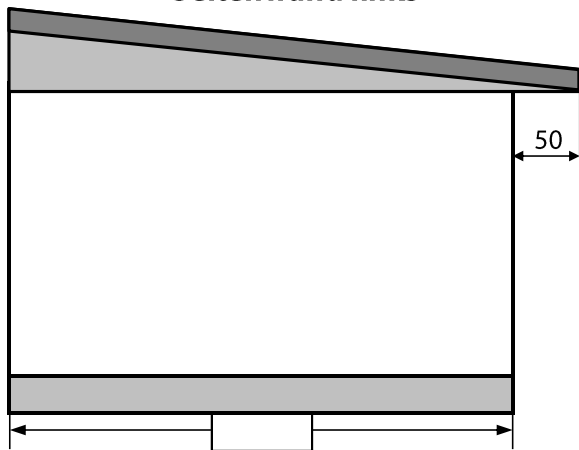

Seitenwand rechts

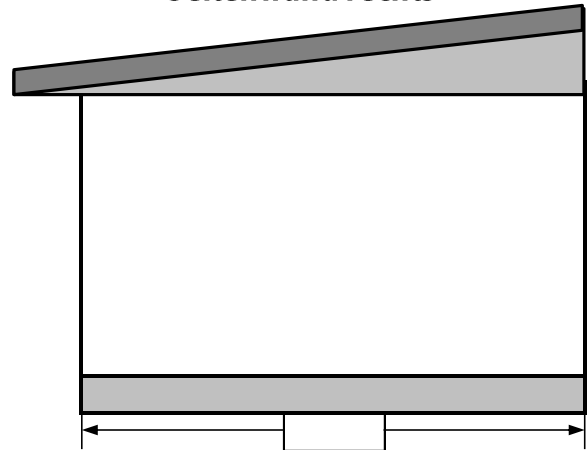

Vorderwand

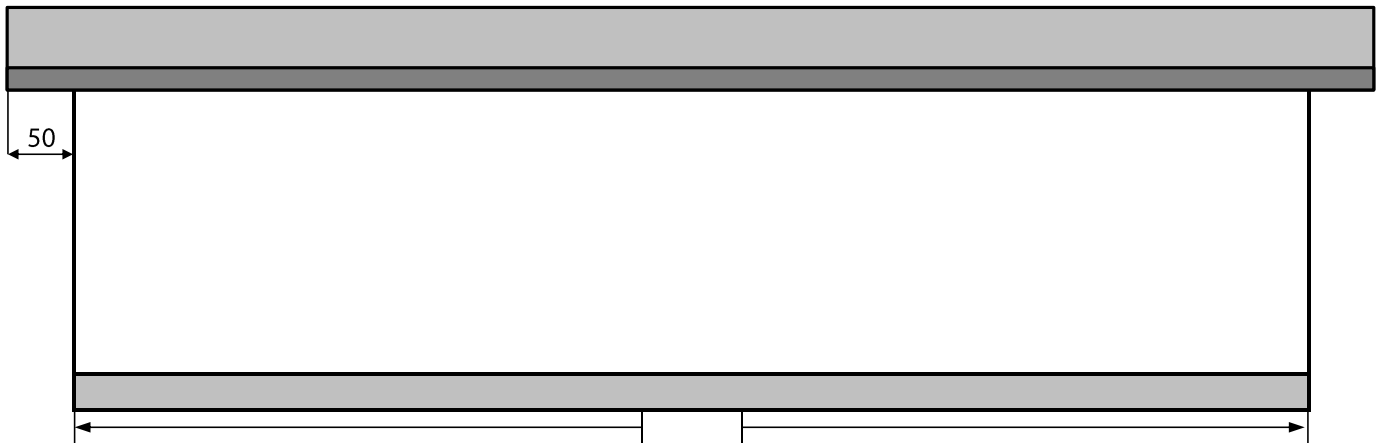

Skizzieren Sie Ihr Wunschzelt mit Giebeldach (Rückwandskizze nicht notwendig bei eingezogenem Vorzelt oder Hobby Landhaus)

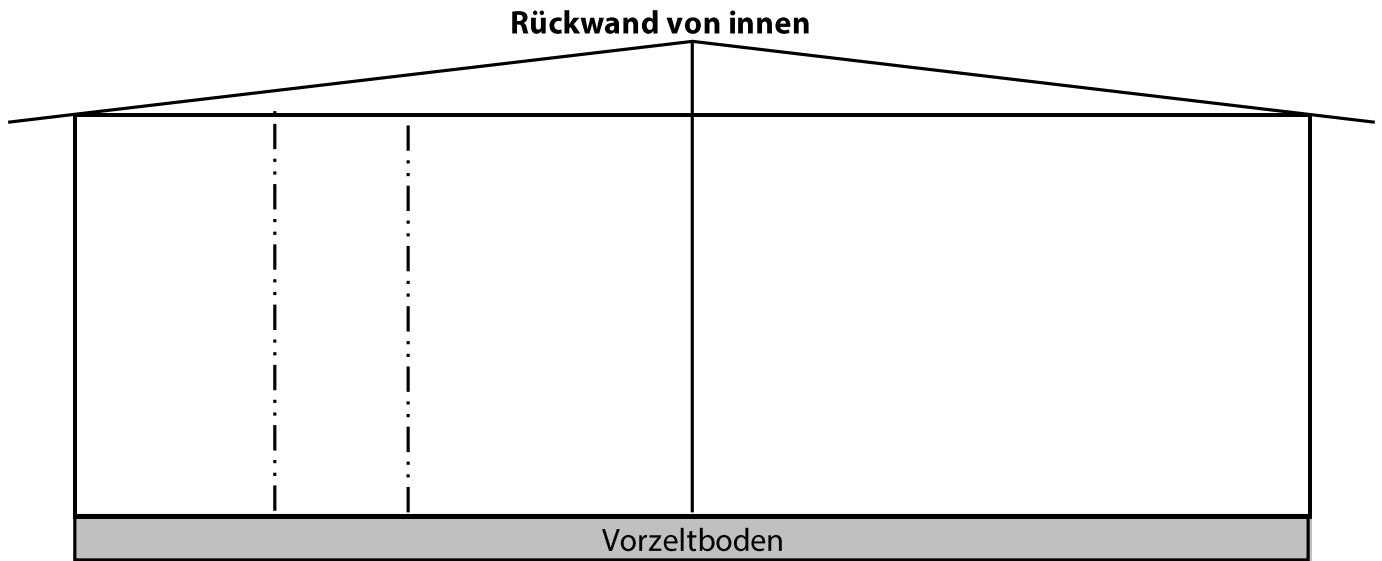

Die Rückwand kann, wenn man den Wohnwagen nicht mehr abzieht, auch vor Ort ausgeschnitten werden.
Keine Maße von Türe, Fenster und/oder Serviceklappe erforderlich.

