

Bergklause Holz mit „Thermomaterial“ inkl. begehbarem Dach und Wandauskleidung

Preise ab 2023 inkl. MwSt.

Zeltlänge cm	Pulldach		Giebeldach		Vordach Giebelzelt	Erker für Giebelzelt (Holz) Tiefe 120 cm	
	Tiefe 246 cm	Tiefe 306 cm	Tiefe 246 cm	Tiefe 306 cm	200 cm	Länge	Aufpreis
306	16.214 €	17.303 €	16.880 €	17.969 €	1.620 €	-	-
366	16.795 €	17.884 €	17.460 €	18.549 €	1.720 €	-	-
426	17.593 €	18.682 €	18.259 €	19.348 €	1.820 €	-	-
486	18.150 €	19.239 €	18.816 €	19.905 €	1.920 €	243 cm	5.092 €
546	19.118 €	20.207 €	19.784 €	20.873 €	2.020 €	273 cm	5.390 €
606	19.844 €	20.933 €	20.510 €	21.599 €	2.120 €	303 cm	5.688 €
666	20.933 €	22.022 €	21.599 €	22.688 €	2.220 €	333 cm	5.986 €
726	21.659 €	22.748 €	22.325 €	23.414 €	2.320 €	363 cm	6.205 €
786	22.748 €	23.837 €	23.414 €	24.503 €	2.420 €	393 cm	6.582 €
846	23.474 €	24.563 €	24.140 €	25.229 €	2.520 €	423 cm	6.880 €
906	24.563 €	25.652 €	25.229 €	26.318 €	2.620 €	453 cm	7.179 €

Veranda, links oder rechts – für Pult- und Giebeldach möglich:

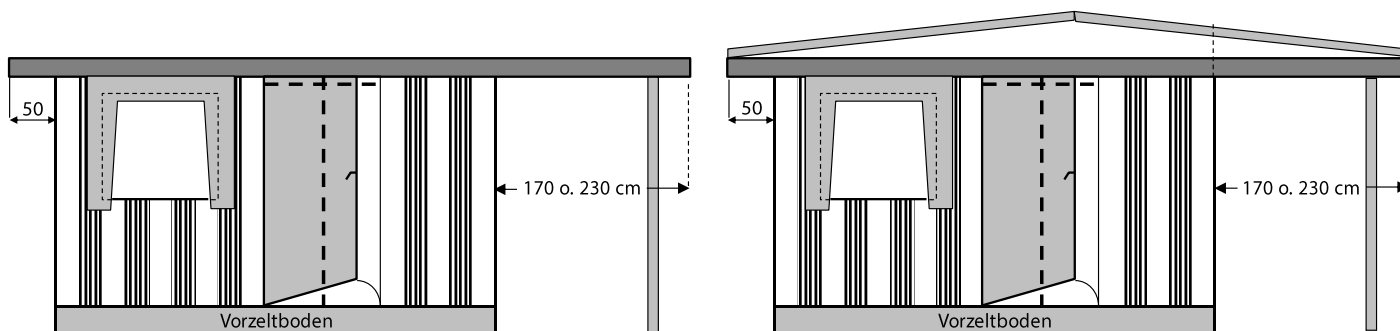

Verandadach	Tiefe 246 cm	Tiefe 306 cm
Länge 170 cm	1.122 €	1.525 €
Länge 230 cm	1.626 €	2.068 €

Grundriss Erkerzelt

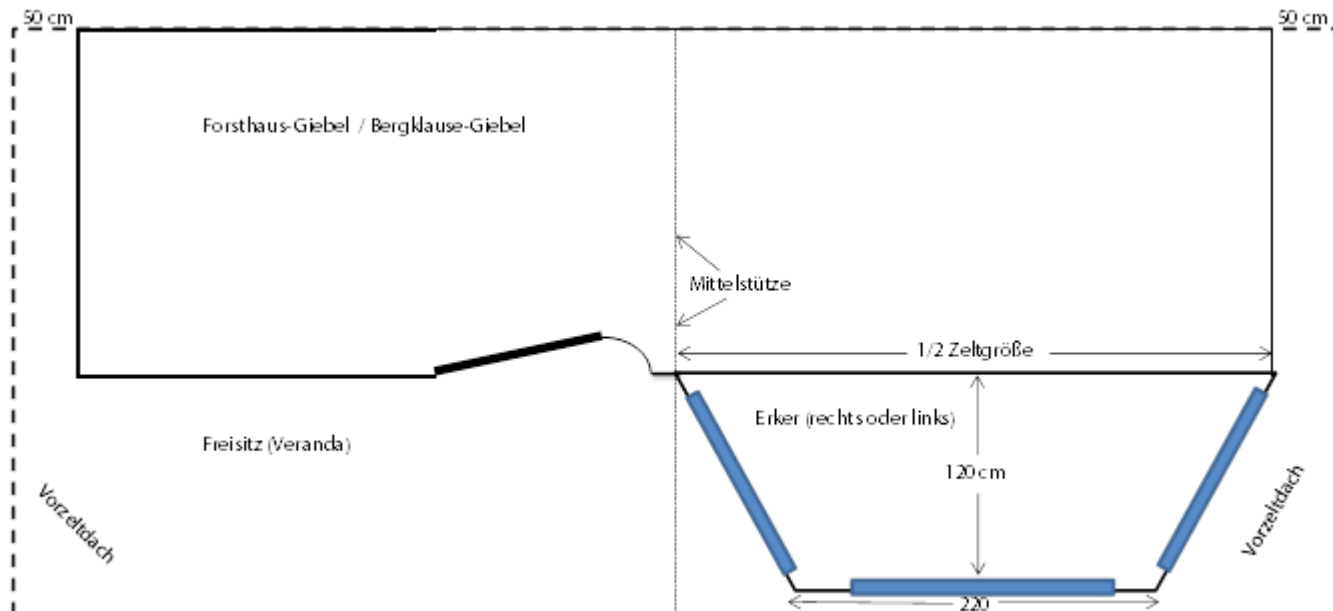

Bergklause Holz mit „Thermomaterial“ inkl. begehbarem Dach und Wandauskleidung

Preise ab 2023 inkl. MwSt.

Anfrage **Bestellung**

Kom.	Name	
Kom. Tel.	Straße	Tel.
Kom. Handy	PLZ, Ort	Mail
Campingplatz	Parzellennummer	Montage
PLZ, Ort	Termin	

Wohnwagentyp	Dach thermograu	Streifenfarbe
Modelljahr	Wände thermograu	Faulstreifen/Blenden

			Einzelpreis	Anzahl	Grundpreis
Vorzeltgröße	<input type="checkbox"/> Pultdach <input type="checkbox"/> Giebedach			1	
Seitliches Verandadach, Größe	<input type="checkbox"/> links <input type="checkbox"/> rechts				
Vordach 200 cm tief		Aufpreis			
Douglasie-Holzfußboden (Veranda/Vordach)		m²	101,00 €		
Erker (Giebelzelt), Größe	<input type="checkbox"/> links <input type="checkbox"/> rechts				
Spezialisolierung		vom Grundpreis	12 % Aufpreis		
Vorzeltboden isoliert		m²	94,00 €		
Wandauskleidung: <input type="checkbox"/> weiß <input type="checkbox"/> beige <input type="checkbox"/> Rigips (ohne Verputz)		ohne Aufpreis		1	
Dachauskleidung: <input type="checkbox"/> weiß <input type="checkbox"/> beige <input type="checkbox"/> Rigips (ohne Verputz)		ohne Aufpreis		1	
Folienfenster in der Rückwand		ohne Aufpreis			
Folienfenster in der Rückwand zum Öffnen		ohne Aufpreis			
Bodentiefe weiße Kunststofffenster	180 x 192,5 cm	Stück	825,00 €		
Bodentiefe weiße Kunststofffenster	160 x 192,5 cm	Stück	715,00 €		
Isolierverglaste weiße Kunststofffenster	160 x 100 cm	ohne Aufpreis			
Isolierverglaste weiße Kunststofffenster	130 x 100 cm	ohne Aufpreis			
Isolierverglaste weiße Kunststofffenster	100 x 100 cm	ohne Aufpreis			
Isolierverglaste weiße Kunststofffenster	100 x 50 cm	ohne Aufpreis			
Fensterblende zum Ab- und Aufrollen mit Applikation		ohne Aufpreis			
Fliegengaze mit Rahmen		je Fensterflügel	50,00 €		
Außen-Rolläden mit integriertem Insektenschutz-Rollo		m²	292,00 €		
Gardinenschiene Holz (auf Wunsch)		ohne Aufpreis			
Kömmerling-Kunststofftür, 100 cm breit		ohne Aufpreis			
Andrückstangen für seitliche Verbindung zum Wohnwagen		je Paar	260,00 €		
Serviceklappe Rückwand, mit Reißverschlüssen		ohne Aufpreis			
Balken- / Alurahmen Rückwandfenster und/oder Serviceklappe mit Schaumstoffabdichtung (Ausschnitte vor Ort)		ohne Aufpreis			

Zwischensumme					
Vorzeltmontage DE, BE, LU, NL		ohne Aufpreis			
Vorzeltmontage AT, CH		von Zwischensumme	5 % Aufpreis		
Ausfuhr Nicht-EU-Staaten		Aufpreis	160,00 €		
<i>Evtl. Fährrkosten sind vom Kunden vor Ort zurück zu erstatten</i>					
				Summe	

Datum, Unterschrift: _____

Skizzieren Sie Ihr Wunschzelt mit Giebeldach (Rückwandskizze nicht notwendig bei eingezogenem Vorzelt oder Hobby Landhaus)

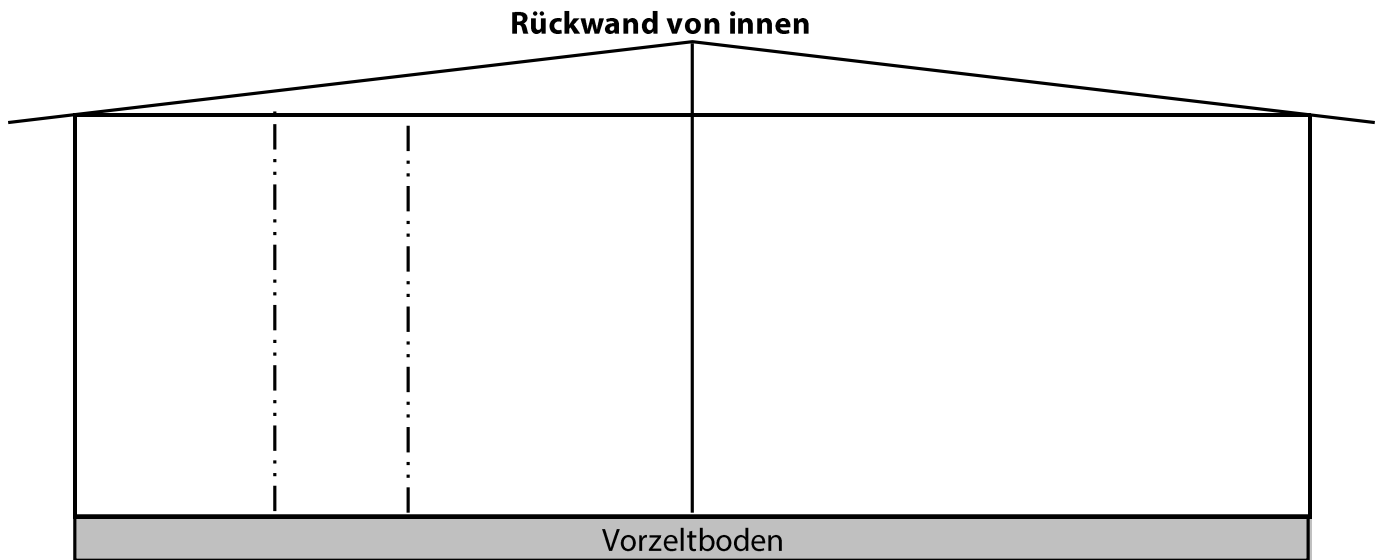

Die Rückwand kann, wenn man den Wohnwagen nicht mehr abzieht, auch vor Ort ausgeschnitten werden.
Keine Maße von Türe, Fenster und/oder Serviceklappe erforderlich.

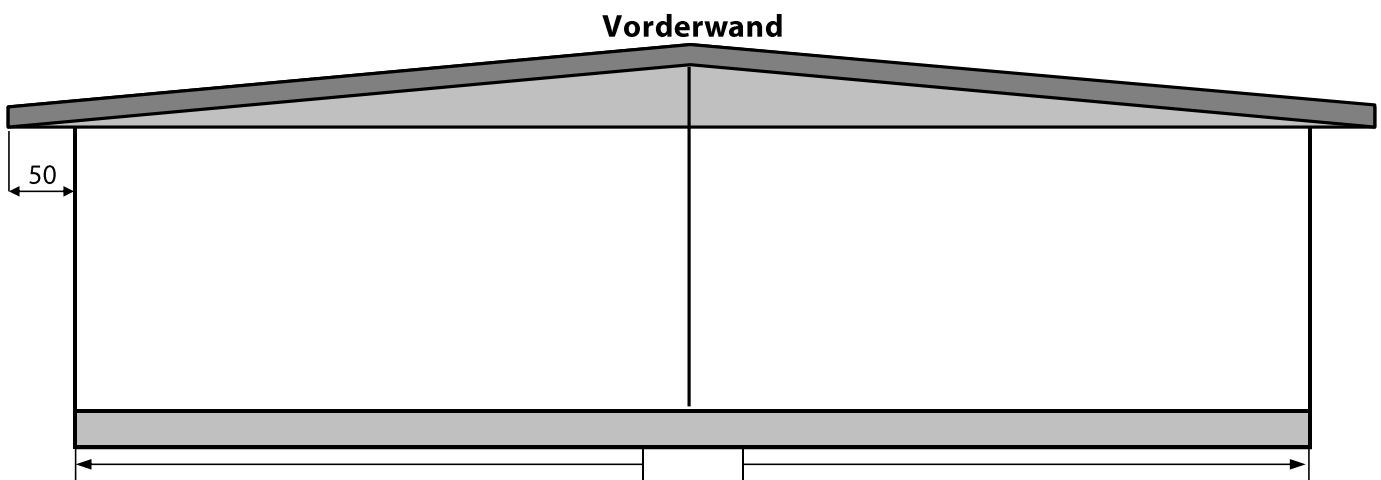
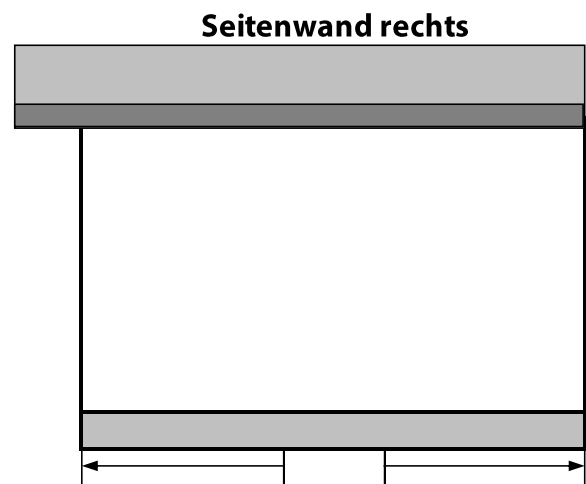
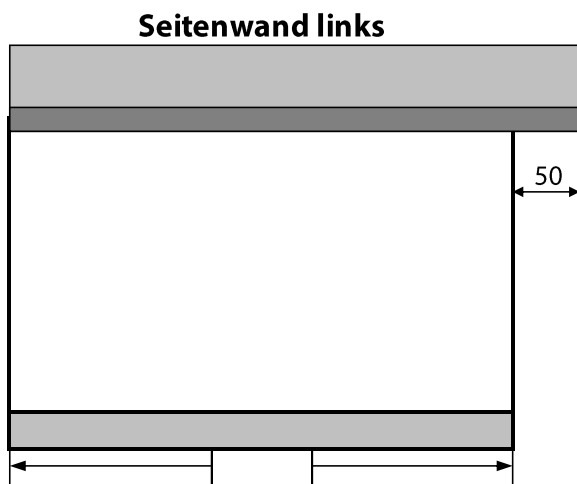

Skizzieren Sie Ihr Wunschzelt mit Pultdach

Rückwand von innen

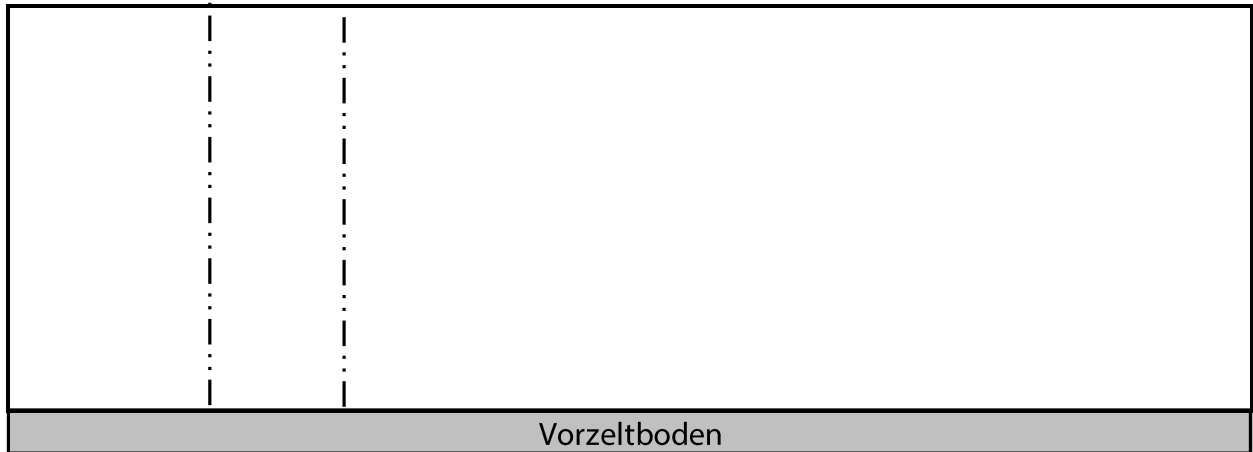

Die Rückwand kann, wenn man den Wohnwagen nicht mehr abzieht, auch vor Ort ausgeschnitten werden.
Keine Maße von Türe, Fenster und/oder Serviceklappe erforderlich.

Seitenwand links

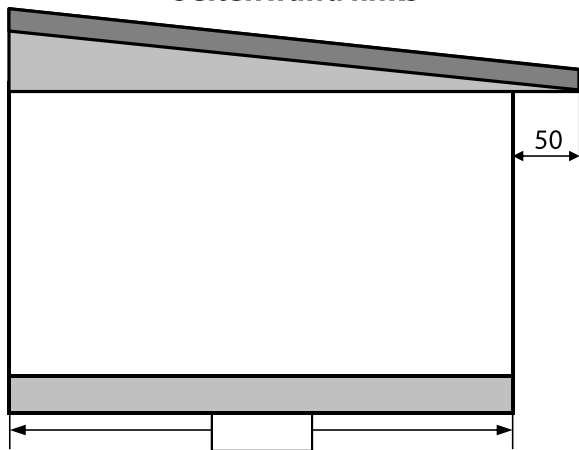

Seitenwand rechts

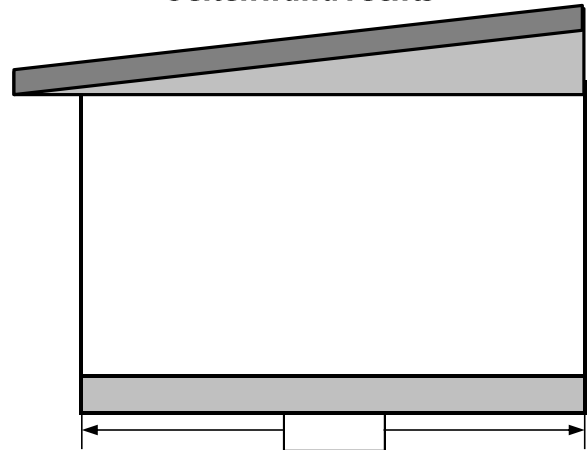

Vorderwand

