

Bergklause Holz mit „Thermomaterial“ inkl. begehbarem Dach und Wandauskleidung

Preise ab 2022 inkl. MwSt.

Zeltlänge cm	Pultdach		Giebeldach		Vordach Giebelzelt	Erker für Giebelzelt (Holz) Tiefe 120 cm	
	Tiefe 246 cm	Tiefe 306 cm	Tiefe 246 cm	Tiefe 306 cm	200 cm	Länge	Aufpreis
306	14.740 €	15.730 €	15.345 €	16.335 €	1.470 €	-	-
366	15.268 €	16.258 €	15.873 €	16.863 €	1.570 €	-	-
426	15.994 €	16.984 €	16.599 €	17.589 €	1.670 €	-	-
486	16.500 €	17.490 €	17.105 €	18.095 €	1.770 €	243 cm	4.629 €
546	17.380 €	18.370 €	17.985 €	18.975 €	1.870 €	273 cm	4.900 €
606	18.040 €	19.030 €	18.645 €	19.635 €	1.970 €	303 cm	5.171 €
666	19.030 €	20.020 €	19.635 €	20.625 €	2.070 €	333 cm	5.442 €
726	19.690 €	20.680 €	20.295 €	21.285 €	2.170 €	363 cm	5.641 €
786	20.680 €	21.670 €	21.285 €	22.275 €	2.270 €	393 cm	5.984 €
846	21.340 €	22.330 €	21.945 €	22.935 €	2.370 €	423 cm	6.255 €
906	22.330 €	23.320 €	22.935 €	23.925 €	2.470 €	453 cm	6.527 €

Veranda, links oder rechts – für Pult- und Giebeldach möglich:

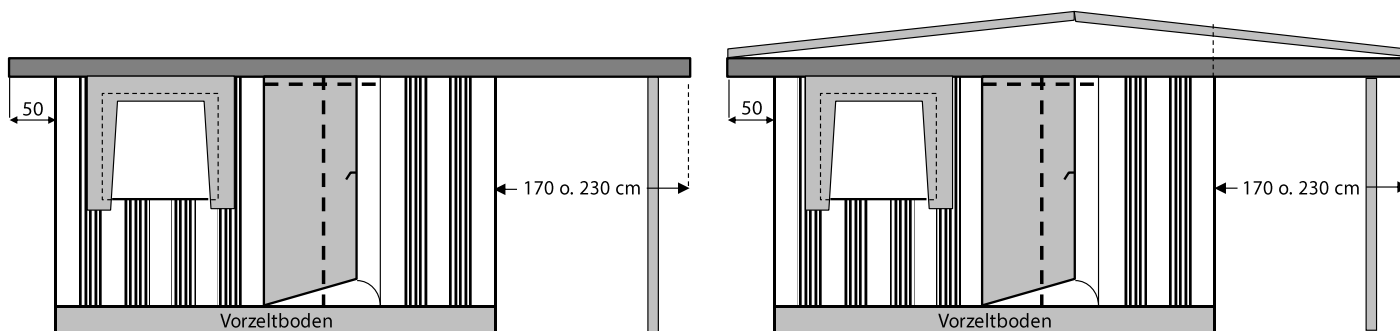

Verandadach	Tiefe 246 cm	Tiefe 306 cm
Länge 170 cm	1.020 €	1.386 €
Länge 230 cm	1.478 €	1.880 €

Grundriss Erkerzelt

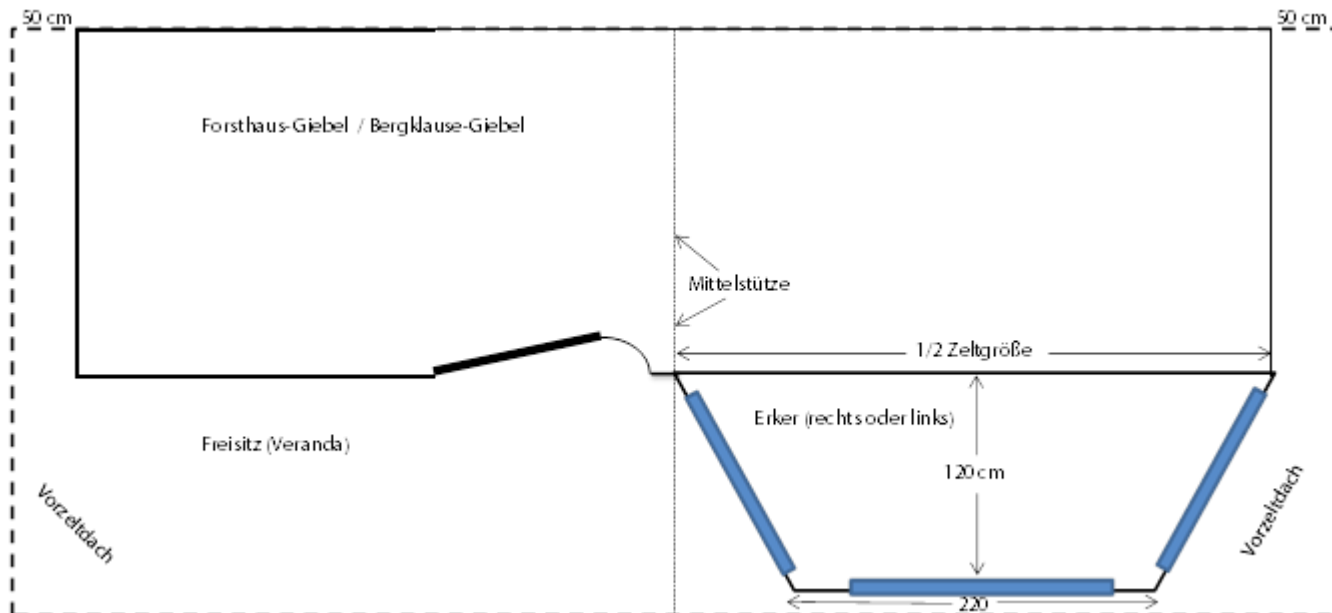

Bergklause Holz mit „Thermomaterial“ inkl. begehbarem Dach und Wandauskleidung

Preise ab 2022 inkl. MwSt.

Anfrage **Bestellung**

Kom.		Name	
Kom. Tel.		Straße	Tel.
Kom. Handy		PLZ, Ort	Mail
Campingplatz		Parzellennummer	Montage
PLZ, Ort		Termin	

Wohnwagentyp	Dach thermograu	Streifenfarbe
Modelljahr	Wände thermograu	Faulstreifen/Blenden

		Einzelpreis	Anzahl	Grundpreis
Vorzeltgröße	<input type="checkbox"/> Pultdach <input type="checkbox"/> Giebeldach		1	
Seitliches Verandadach, Größe	<input type="checkbox"/> links <input type="checkbox"/> rechts			
Vordach 200 cm tief	Aufpreis			
Douglasie-Holzfußboden (Veranda/Vordach)	m ²	92,00 €		
Erker (Giebelzelt), Größe	<input type="checkbox"/> links <input type="checkbox"/> rechts			
Spezialisolierung	vom Grundpreis	12 % Aufpreis		
Vorzeltboden isoliert	m ²	85,00 €		
Wandauskleidung: <input type="checkbox"/> weiß <input type="checkbox"/> beige <input type="checkbox"/> Rigips (ohne Verputz)	ohne Aufpreis		1	
Dachauskleidung: <input type="checkbox"/> weiß <input type="checkbox"/> beige <input type="checkbox"/> Rigips (ohne Verputz)	ohne Aufpreis		1	
Folienfenster in der Rückwand	ohne Aufpreis			
Folienfenster in der Rückwand zum Öffnen	ohne Aufpreis			
Bodentiefe weiße Kunststofffenster	180 x 192,5 cm Stück	750,00 €		
Bodentiefe weiße Kunststofffenster	160 x 192,5 cm Stück	650,00 €		
Isolierverglaste weiße Kunststofffenster	160 x 100 cm ohne Aufpreis			
Isolierverglaste weiße Kunststofffenster	130 x 100 cm ohne Aufpreis			
Isolierverglaste weiße Kunststofffenster	100 x 100 cm ohne Aufpreis			
Isolierverglaste weiße Kunststofffenster	100 x 50 cm ohne Aufpreis			
Fensterblende zum Ab- und Aufrollen mit Applikation	ohne Aufpreis			
Fliegengaze mit Rahmen	je Fensterflügel	45,00 €		
Außen-Rolläden mit integriertem Insektenschutz-Rollo	m ²	265,00 €		
Gardinienschiene Holz (bei Wandauskleidung notwendig)	ohne Aufpreis			
Kömmerling-Kunststofftür, 100 cm breit	ohne Aufpreis			
Andrückstangen für seitliche Verbindung zum Wohnwagen	je Paar	236,00 €		
Serviceklappe Rückwand, mit Reißverschlüssen	ohne Aufpreis			
Balken- / Alurahmen Rückwandfenster und/oder Serviceklappe mit Schaumstoffabdichtung (Ausschnitte vor Ort)	ohne Aufpreis			
Zwischensumme				
Vorzeltmontage DE, NL, BE, LU	ohne Aufpreis			
Vorzeltmontage AT, CH	von Zwischensumme	5 % Aufpreis		
Ausfuhr Nicht-EU-Staaten	Aufpreis	160,00 €		
Fährkosten/Maut sind vom Kunden vor Ort zurück zu erstatten				
			Summe	

Datum, Unterschrift: _____

Skizzieren Sie Ihr Wunschzelt mit Giebeldach (Rückwandskizze nicht notwendig bei eingezogenem Vorzelt oder Hobby Landhaus)

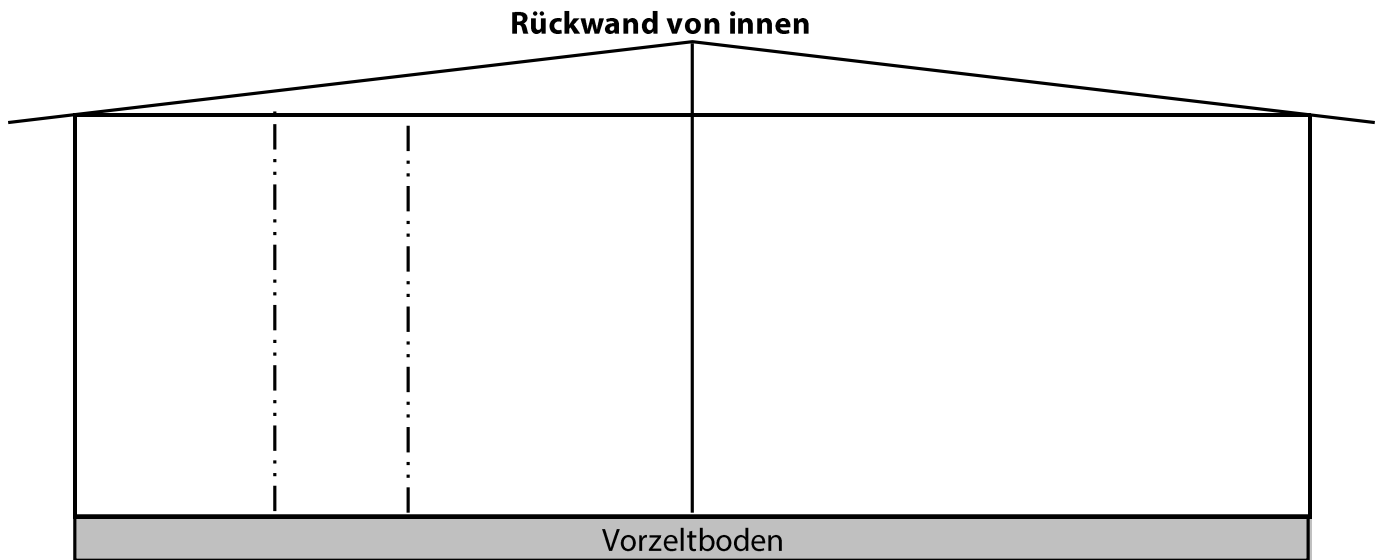

Die Rückwand kann, wenn man den Wohnwagen nicht mehr abzieht, auch vor Ort ausgeschnitten werden.
Keine Maße von Türe, Fenster und/oder Serviceklappe erforderlich.

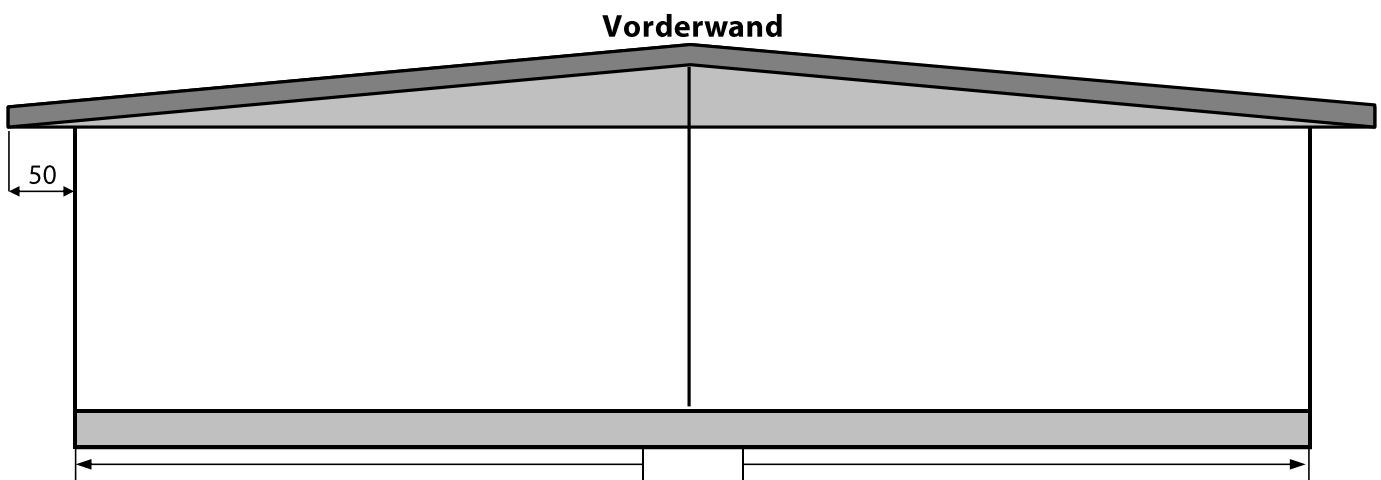
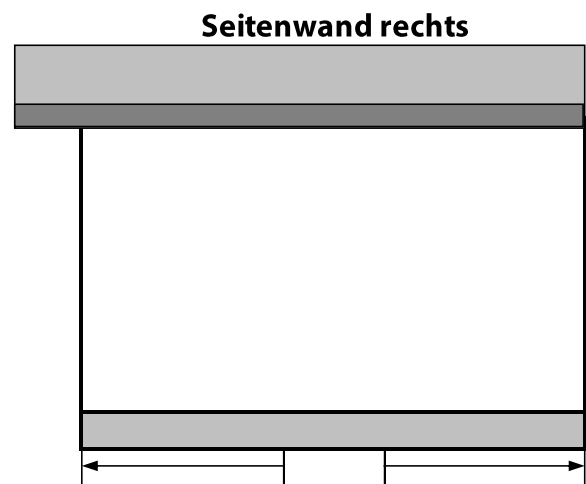
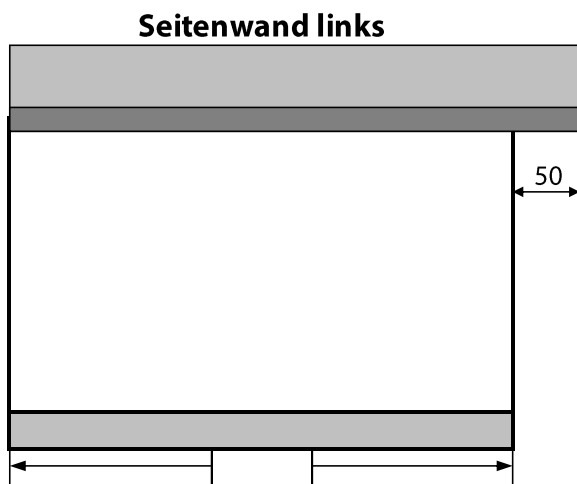

Skizzieren Sie Ihr Wunschzelt mit Pultdach

Rückwand von innen

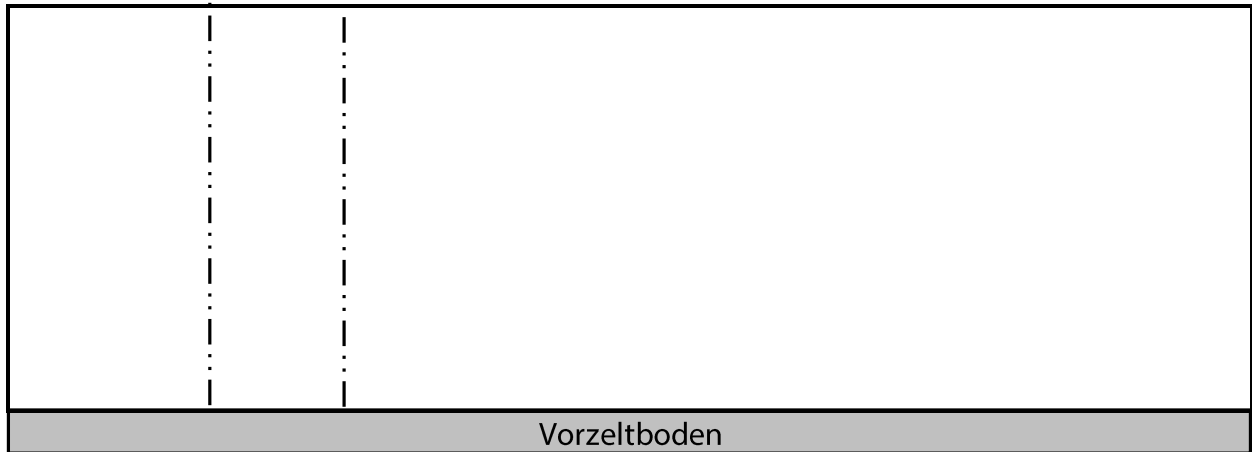

Die Rückwand kann, wenn man den Wohnwagen nicht mehr abzieht, auch vor Ort ausgeschnitten werden.
Keine Maße von Türe, Fenster und/oder Serviceklappe erforderlich.

Seitenwand links

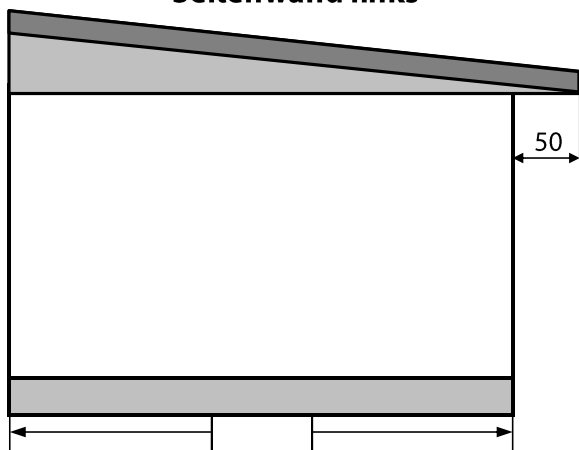

Seitenwand rechts

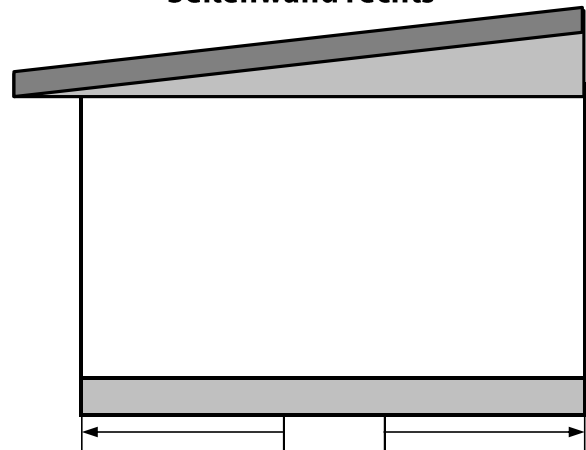

Vorderwand

